

Aquabar IT

Professionele waterdispensers die efficiënt tegemoetkomen aan de vraag naar grote volumes koud, ongekoeld en bruisend water.

- Elegant maar functioneel ontwerp in een krachtige dispenser die geschikt is voor kleine, middelgrote en grote HORECA-toepassingen.
- Ontworpen en vervaardigd in Italië van hoogwaardige materialen.



Productkenmerken en voordelen

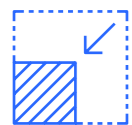

Compact en stijlvol ontwerp

Ontworpen en vervaardigd in Italië, gemaakt van roestvrij staal van hoge kwaliteit voor een aantrekkelijke look en duurzaamheid.

Uitgerust met drukknoppen en portion control functie om de hoeveelheid gedoseerd water vooraf in te stellen.

In hoogte verstelbare lekbak om gemakkelijk flessen en karaffen van verschillende grootte te vullen.

Lekbak met rooster om gemorst water op te vangen.



Veilige werking en krachtige prestaties

Drie verschillende afgiftecapaciteiten (30-80-150 l/u) voor grote volumes koud, ongekoeld en bruisend water, zelfs op piekmomenten.

Met de praktische kranen kunnen drie vaten tegelijk tegelijkertijd worden gevuld, waardoor de service op piekmomenten.

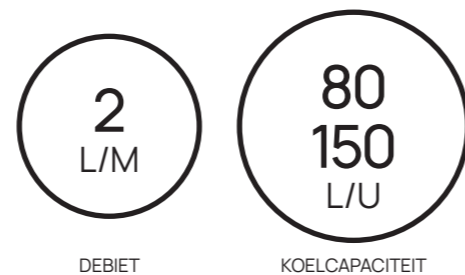

Efficiënte en duurzame technologie

De productlijn gebruikt R290, een natuurlijk koudemiddel dat niet bijdraagt aan de opwarming van de aarde.

De koelers maken gebruik van professionele koeltechnologieën, zoals het Dry Cooling-systeem (alleen modellen van 30 l/u) of de Ice Bank-technologie (alleen modellen van 80 - 150 l/u), waardoor ze onmisbaar zijn in drukke HORECA-omgevingen waar grote hoeveelheden constant ijskoud water nodig zijn.

Tot 75% energiebesparing wanneer het apparaat op stand-by staat.



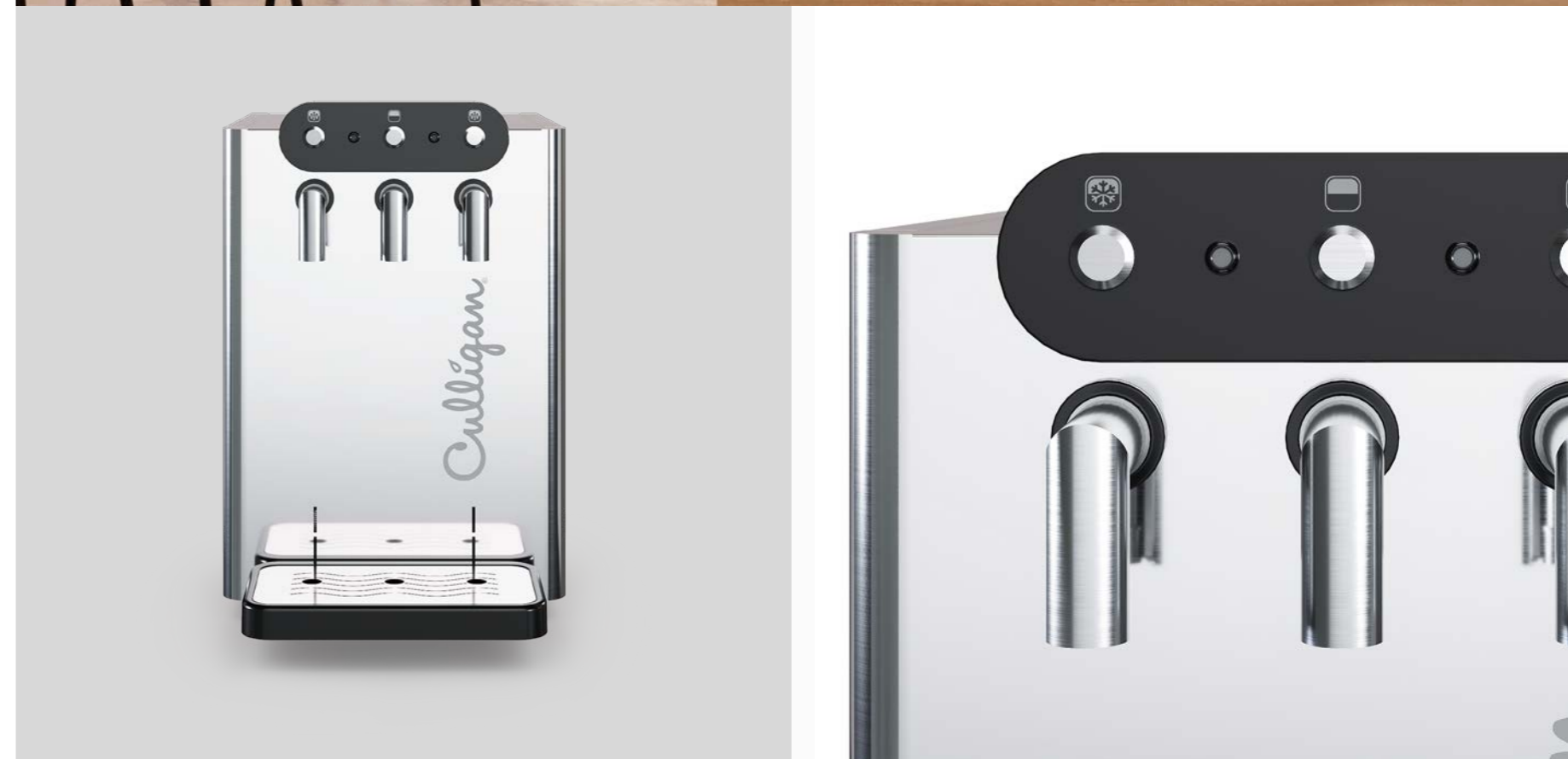

Het verbruikt tot 50% minder elektriciteit dan koelkasten die normaal door HORECA bedrijven

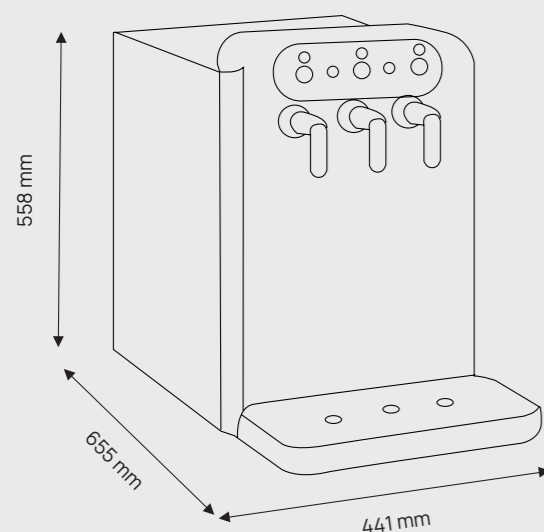
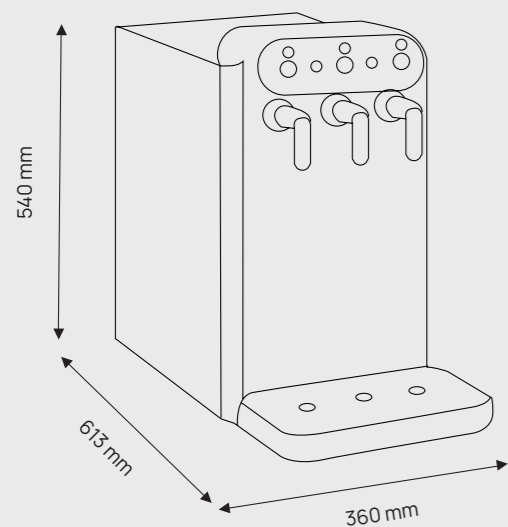

Technische specificaties



Water opties

Kamer	Koud	Bruisend
		
		

Specificaties

Model	IT 80	IT 150
Afmetingen	360 mm (B) x 613 mm (D) x 540 mm (H)	441 mm (B) x 655 mm (D) x 558 mm (H)
Gewicht	35 Kg (netto) - 38 Kg (bruto)	44 Kg (netto) - 49 Kg (bruto)
Hoogte afvulgebied	352 - 318 - 287 - 256 mm	365 - 337 - 306 - 275 mm
Inhoud lekbak	600 ml	600 ml

Technologie en prestaties

Aanbevolen filtratie	Carbon Block (externe installatie, niet inbegrepen bij het product)	
Koelgas	R290	
Koel Technologie	Ice bank	Ice bank
Tank	14 L	18 L
Doseercapaciteit (debiet)	2 L/m (de waarde is afhankelijk van het inkomende debiet)	
Bruis- en koudwatercapaciteit < 12°C	80 L/u*	150 L/u*
Bediening	Elektronische drukknoppen	
Min/max water temperatuur	5 - 12°C	5 - 12°C
Geluidsniveau (koelcircuit)	55 dB	58 dB
Druk		
CO₂ druk	3.5 - 4 bar	
Max. elektrisch verbruik	530 W / 2.3 A	875 W / 3.8 A

Vereisten voor installatie

Stroomvoorziening	230 V / 50 Hz	
Vermogen compressor	1/5 HP	1/3 HP
Water aansluiting	Ø 8 mm	
Ventilatieruimte	10 cm	

*De koelcapaciteit in L/u hangt af van de inlaatwatertemperatuur en de kamertemperatuur. Kamertemperatuur van 25°C - Inlaatwatertemperatuur van 20°C.

Culligan™

