

C7 Firewall®

Moderní výdejník vody připojený na vodovodní řad s unikátním řešením filtrace vody a stylovým designem, který poskytuje dokonalý uživatelský zážitek.

- Tento pokročilý bezdotykový výdejník je vhodný až pro 50 uživatelů z různých odvětví, od kanceláří až po zdravotnictví.
- Firewall® bezpečně čistí vodu až na 99,9999 % bez bakterií a 99,99 % bez virů.
- Barevný LCD displej nabízí až 5 druhů vody.



Vlastnosti a výhody produktu



Špičkový design

High-tech funkce v robustním a spolehlivém stroji navrženém pro provoz v náročných prostředích. Výdejní prostor 273 mm pojme různé velikosti nádob, včetně opakovaně použitelných lahví. Velká kapacita 440 ml odkapové misky pro zachycení náhodného rozlití. Pohotovostní režim výrazně snižuje spotřebu energie, když se jednotka nepoužívá. Uzamykatelná spodní skříňka, dodávaná s univerzálními klíči, přemění stolní výdejník na volně stojící a poskytuje další úložný prostor pro filtry a láhve CO2.



Bezkonkurenční technologie úpravy vody

Patentovaná technologie čištění Firewall® UV-C zaručuje mikrobiologicky nezávadnou vodu tím, že zničí až 99,9999 % bakterií, 99,99 % virů a 99,9 % cyst. Inovativní systém chlazení vody v ledové lázni dodává velký objem ledově vychlazené vody a nabízí konzistentní výdej chlazené/perlivé vody. Ekologicky šetrné chlazení pomocí R600a: přirozeně se vyskytujícího chladicího plynu s nízkým GWP (potenciálem pro globální oteplování) a nulovým ODP (potenciálem pro poškozování ozonu). Spánkový režim je naprogramován tak, aby vypnul ohřívač po třech hodinách nečinnosti, čímž se dosáhne významné úspory energie, když se přístroj nepoužívá.



Uživatelsky příjemný a hygienický provoz

Uživatelské rozhraní, vybavené plně barevným LCD displejem se stavovým řádkem a až pěti možnostmi výdeje vody, je navrženo tak, aby poskytovalo nejlepší uživatelský zážitek ve své kategorii. Klíčové plastové povrchy jsou opatřeny ochranou technologií BioCote®, přísadou iontů stříbra, která zabraňuje množení mikroorganismů a snižuje riziko křížové kontaminace. Bezdotykové dávkování pro lepší hygienu pomocí přídavného IR (infračerveného) modulu. Funkce úspory jednorázových lahví na displeji sleduje pozitivní dopad na životní prostředí tak, že počítá celkový počet ušetřených jednorázových plastových lahví o objemu 500 ml. Podsvícený svislý ukazatel proudu vody pro přesné umístění nádoby. Systém prevence úniku automaticky přeruší přívod vody, čímž se sníží riziko nehod. Pomoci může dvoustupňový bezpečnostní mechanismus pro horkou vodu, aby nedošlo k náhodnému rozlití.

60-70
l/hod.
KAPACITA
CHLAZENÍ

99.9999%







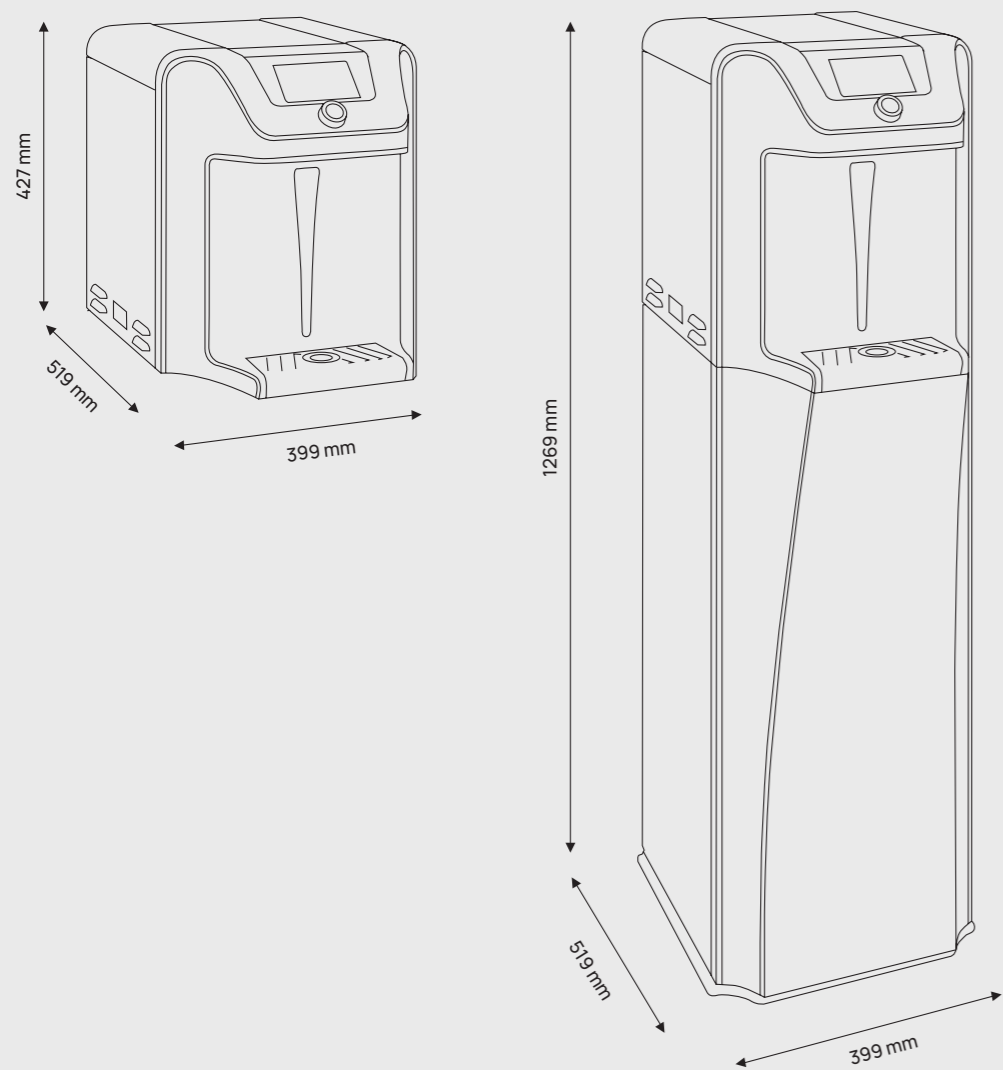



Technologie Firewall® UV-C důkladně čistí vodu až k místu výdeje.



Technické specifikace



Možnosti vody

Ambientní	Chlazená	Soda	Horká	Extra horká
				
				...
				*

* na objednávku

Specifikace

Provedení	Stolní	Samostatně stojící (stolní provedení se spodní skříňkou)
Rozměry	399mm (Š) x 519mm (H) x 427mm (V)	399mm (Š) x 519mm (H) x 1269mm (V)
Váha	30 kg (stolní provedení)	30 kg (stolní provedení) / 17 kg (skříňka)
Výška výdejní plochy	273 mm	
Kapacita odkapové misky	440 ml	

Technologie a výkon

Systém čištění vody	Technologie Firewall® UVC
Doporučená filtrace	Uhlíková GAC a CBC v závislosti na podmínkách přírodní vody doplnit o sedimentační předfiltr.
Chladicí plyn	R600a
Technologie chlazení	Ledová lázeň
Kapacita nádrže na horkou vodu	1,5 l
Maximální průtok výdeje	1,6 l/min
Min. / max. teplota vody	Chlazená: 5-12°C / Horká: 87°C / Extra horká: 95°C
Objem výdeje (chlazená a perlivá)	Perlivá: až 14 l/hod při teplotě pod 8°C, Chlazená: až 15 l/hod při teplotě pod 8°C
Objem ledové lázně	Pouze chlazená: 4,5 l, Chlazená a perlivá: 3,8 l
Kompresor / ohřev	110 W / 500 W
Max spotřeba	233 W / 996 W

Požadavky na instalaci

Zdroj napájení	220~240 V/50 Hz
Výkon kompresoru	1/8 HP
Vodovodní přípojka	3/4"
Větrací prostor	10 cm

CulliganTM
Water you love.

culligan.cz
+420 607 008 057
info@culligan.cz

