



Leidingwaterkoeler  
Tafelmodel

# Selfizz 45

Krachtig en robuust met meerdere wateropties, vervaardigd in Italië.

- Betrouwbare waterkoeler, ideaal voor drukke werkplekken en kleine tot middelgrote HORECA-omgevingen.
- Keuze uit maximaal vier watersoorten.
- Optionele UV-C voor sterilisatie van de kraan.



## Productkenmerken en voordelen



### Geweldige kwaliteit en hoge prestaties

De serie is ontworpen en gemaakt in Italië, met hoogwaardige materialen (voornamelijk roestvrij staal) voor esthetiek en duurzaamheid.

UV-C is een bacteriedodende lamp bij de kraan om het water bij het tappunt te ontsmetten dankzij de werking van ultraviolet licht (optionele functie).

De grote taphoogte (329 mm) is geschikt voor glazen en flessen en karaffen van verschillende maten voor dagelijks gebruik.

Slijtvaste en gebruiksvriendelijke roestvrijstalen knoppen van hoge kwaliteit.



### Water naar keuze

Aanpasbare watertemperatuur en koolzuurniveaus voor persoonlijke hydratatie.

Verschillende wateropties, waaronder warm en bruisend, om aan de verschillende behoeften van gebruikers te voldoen.

Portiecontrolefunctie om de hoeveelheid afgegeven water vooraf in te stellen (optioneel - niet beschikbaar op warme modellen).



### Efficiënte en duurzame technologie

De productlijn maakt gebruik van R290, een natuurlijk koudemiddel dat niet bijdraagt aan de opwarming van de aarde.

Tot 75% energiebesparing wanneer het apparaat op stand-by staat (beschikbaar voor de versie met warmwaterkeuze).





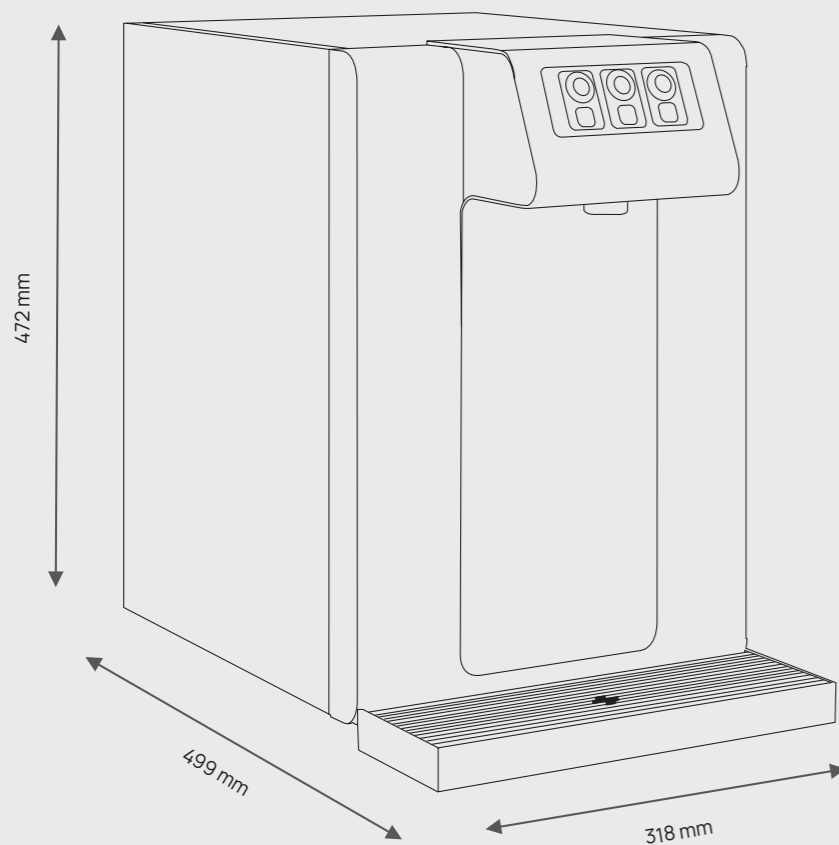

De dispenser maakt gebruik van een droog koelsysteem, een professionele koeltechnologie die efficiënt en hygiënisch is.



## Technische specificaties



## Water opties

Kamer	Koud	Bruisend	Warm
			
			

## Specificaties

Afmetingen	318 mm (B) x 499 mm (D) x 472 mm (H)
Gewicht	31 kg (netto) - 35 kg (bruto)
Hoogte tapgebied	329 mm
Inhoud lekbak	600 ml

## Technologie en prestaties

Zuivering	UV uit - 4W UV-C lamp bij de kraan (optioneel)
Aanbevolen filtratie	Koolstofblok (externe installatie, niet inbegrepen bij het product)
Koelgas	R290
Koeltechniek	Droge koeling (aluminium fusieblok)
Tank	Warm water: 1L
Debiet	2 L/m
Spoel- en koelwatercapaciteit < 12°C	45 L/u*
Min/max water temperature	Min/max watertemperatuur Koud: 5 - 12°C / Warm: 95°C
Geluidsniveau	Pomp + Koelcircuit + Ventilator: 55 dB / Koelcircuit + Ventilator: 43,2 dB
Druk	2 - 3,5 bar
Druk CO2	3,5 - 4 bar
Max. elektrisch verbruik	385 W / 1,95 A - Selfizz warm 45: 935 W / 4,3 A

## Installatievereisten

Stroomvoorziening	230 V - 50 Hz
Vermogen compressor	1/5 PK
Wateraansluiting	1/4"
Ventilatie ruimte	10 cm

\* De koelcapaciteit in L/u hangt af van de watertoevoertemperatuur en de kamertemperatuur. Kamertemperatuur van 25°C - Watertoevoertemperatuur van 20°C.

# Culligan™

culligan.be  
02/331 27 62  
info@culligan.be

